

Varenummer: 203360M16200B1U

Beskrivelse: E+G Justerfod
GN 33-60-M16-200-B1-U, Rustfast

Note: U Uden møtrik, sekskant i toppen, spændeflade i bunden

Mål

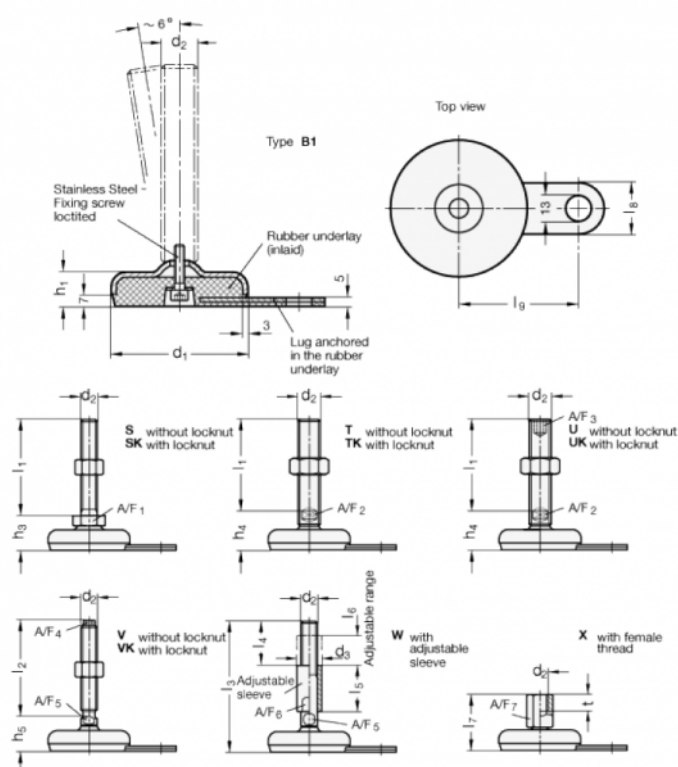

A/F2 = 12

I9 = 50

A/F3 = 8

d1 = 60

d2 = M16

h1 = 18

h3 = 33

l1 = 200

l8 = 25